

PATRIOT

ИНСТРУКЦИЯ ПО ЭКСПЛУАТАЦИИ

ВИБРОТРАМБОВКА

| PVR Honda 75 | | PVR 85 |

ВВЕДЕНИЕ	4
ИНСТРУКЦИЯ ПО ТЕХНИКЕ БЕЗОПАСНОСТИ	5
УСТРОЙСТВО И НАЗНАЧЕНИЕ	7
ОСНОВНЫЕ ОРГАНЫ УПРАВЛЕНИЯ УСТРОЙСТВОМ	8
КОМПЛЕКТАЦИЯ	8
ТЕХНИЧЕСКИЕ ХАРАКТЕРИСТИКИ	9
ТРАНСПОРТИРОВКА	9
СБОРКА	10
ПОДГОТОВКА И ЗАПУСК ДВИГАТЕЛЯ / ОСТАНОВКА ДВИГАТЕЛЯ	11
ОБКАТКА ВИБРОТРАМБОВКИ	12
РЕКОМЕНДАЦИИ ПРИ ИСПОЛЬЗОВАНИИ / ТЕХНИЧЕСКОЕ ОБСЛУЖИВАНИЕ	13
ТЕХНИЧЕСКОЕ ОБСЛУЖИВАНИЕ	14
СМАЗКА / КРЕПЕЖ БАШМАКА	15
ПОИСК И УСТРАНЕНИЕ НЕИСПРАВНОСТЕЙ	16
СРОК СЛУЖБЫ, УТИЛИЗАЦИЯ И ХРАНЕНИЕ	17
КОМПЛЕКТАЦИЯ / РАСШИФРОВКА СЕРИЙНОГО НОМЕРА	18
ГАРАНТИЙНЫЙ ТАЛОН	19

Благодарим Вас за приобретение продукции торговой марки Patriot.



ВНИМАНИЕ! Данная инструкция содержит необходимую информацию, касающуюся работы и технического обслуживания вибротрамбовки.

Внимательно ознакомьтесь с инструкцией перед началом эксплуатации изделия.

- При покупке необходимо проверить комплектность. В талоне гарантийного ремонта должна быть указана дата продажи, подпись продавца, модель и проставлены штампы торгующей организации;
- Настоящая инструкция является частью изделия и должна быть передана покупателю при его приобретении;
- Информация, содержащаяся в настоящем руководстве по эксплуатации действительна на момент издания;
- Изготовитель оставляет за собой право вносить в конструкцию изменения, не ухудшающие характеристики обслуживания без предварительного уведомления.

ИНСТРУКЦИЯ ПО ТЕХНИКЕ БЕЗОПАСНОСТИ

1. Используйте вибрационную ногу только после прочтения инструкции по безопасности. Не разбирайте и не модифицируйте данное устройство.
2. К работе с изделием допускаются лица не моложе 18 лет после изучения данного руководства, конструкции и способов управления, правил безопасной работы и правил обслуживания.
3. Лица, не допущенные к работе на вибротрамбовке, неопытные, не занятые непосредственно в работе должны находиться на безопасном расстоянии. Посторонним лицам запрещено находиться в зоне работы устройства.
4. Перед запуском двигателя убедитесь, что все вращающиеся части вибротрамбовки закрыты защитными кожухами. Запрещается работать со снятыми защитными кожухами.
5. Перед запуском двигателя внимательно ознакомьтесь с инструкцией по эксплуатации двигателя. Строго соблюдайте правила эксплуатации и обслуживания двигателя.
6. Никогда не заправляйте топливо и не производите никаких работ по обслуживанию на работающем двигателе. Остановите двигатель полностью, как описано в настоящем руководстве перед обслуживанием, очисткой или добавлением масла.
7. Будьте осторожны при заправке топливом двигателя, чтобы не пролить топливо, Пролитое топливо следует удалить с помощью ветоши до полного осушения.
8. Не допускайте присутствия открытого огня в зоне работы или обслуживания устройства.
9. Не используйте изделие и не запускайте двигатель в закрытом помещении для предотвращения отравления выхлопными газами.
10. Не прикасайтесь к частям двигателя и глушителя, т.к. при работе они имеют высокую температуру и могут вызвать ожог.
11. Оператор должен иметь перчатки, шлем и защитные наушники для безопасности здоровья.
12. Когда оператор чувствует усталость от воздействия вибрации и шума, он должен остановить машину и отдохнуть некоторое время, остановив трамбовку и заглушив двигатель.
13. Во время работы оператор должен располагаться только позади. Не располагайтесь сбоку или спереди по ходу движения - это может стать причиной травматизма из-за случайного падения на плиту или попадания рук или ног в опасную зону основания трамбовки.
14. Запрещается работать с устройством с выявленными неисправностями. При обнаружении неполадок и неисправностей следует немедленно прекратить работу и обратиться в авторизованный сервисный центр PATRIOT для ремонта.
15. Оператор должен контролировать опасную зону работы. Не допускается работа с вибротрамбовкой, если в опасной зоне находится человек.

16. Использовать устройство на безопасном расстоянии от других рабочих.

17. Не использовать устройство на уклонах более 25°, а также там, где возможно опрокидывание, переворачивание устройства.

18. Во время работы оператор должен зрительно контролировать положение объектов в радиусе 20 метров вокруг работающего устройства.

19. Перемещение вибротрамбовки на значительное расстояние к новому участку работы осуществляется только грузовым транспортом. Погрузочно-разгрузочные работы должны осуществляться только с использованием подъемных устройств. (рис. 1)



Рис. 1

20. Соблюдайте периодичность профилактических осмотров и обслуживания изделия, описанных в настоящем руководстве.

21. Используйте подходящие средства индивидуальной защиты при эксплуатации данного оборудования, т.е. защитные очки, перчатки, респираторы, беруши, обувь со стальным носком (с противоскользкой подошвой для дополнительной защиты). Носите одежду, подходящую для выполняемой работы.

22. Не глотайте и не вдыхайте пары топлива, а также избегайте их контакта с кожей. В случае попадания топлива в глаза немедленно промойте большим количеством воды и срочно обратитесь к врачу.

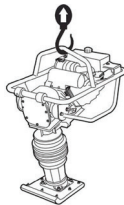
23. Выхлопные газы от данного оборудования являются очень токсичными и могут причинить ощутимый вред здоровью!

24. Вибротрамбовка предназначена для уплотнения грунта на горизонтальной ровной поверхности. Будьте крайне внимательны вблизи склонов, оврагов, бордюров, растений.

25. Всегда твердо стойте на земле, не теряйте равновесия. Перед началом работы осмотритесь, нет ли на участке препятствий, о которые Вы можете споткнуться и упасть.

26. Во время работы с вибротрамбовкой перемещайтесь устойчивым пешим шагом - не бегите. При работе на скользких, влажных, неровных поверхностях снизьте скорость передвижения.



ВНИМАНИЕ! Данная инструкция содержит необходимую информацию, касающуюся работы и технического обслуживания вибротрамбовки.



ВНИМАНИЕ! Пользователь несет персональную ответственность за возможный вред здоровью и имуществу третьих лиц в случае неправильного использования устройства или использования его не по назначению.

ИНСТРУКЦИЯ ПО ТЕХНИКЕ БЕЗОПАСНОСТИ / УСТРОЙСТВО И НАЗНАЧЕНИЕ



ВНИМАНИЕ! Использование вибротрамбовки в любых других целях, не предусмотренных настоящим руководством, является нарушением условий безопасной эксплуатации и прекращает действие гарантийных обязательств поставщика. Производитель и поставщик не несут ответственности за повреждения, возникшие вследствие использования вибротрамбовки не по назначению. Выход из строя вибротрамбовки при использовании не по назначению не подлежит ремонту по гарантии.

УСТРОЙСТВО И НАЗНАЧЕНИЕ

Вибротрамбовка предназначена для уплотнения рыхлого грунта, песка и гравия для подготовки оснований, дорожек, фундаментов, бордюров и опор и в траншеях для прокладки труб водопровода, газопровода, кабеля, центрального отопления. Может использоваться при строительстве и ремонте дорог и тротуаров, автомобильных стоянок, площадей, спортплощадок, парковых аллей, фундаментов, инженерных сетей и других строительных работах, с соблюдением всех требований Руководства по эксплуатации.

Вибротрамбовка сконструирована таким образом, что она безопасна и надежна, если эксплуатируется в соответствии с руководством. Прежде чем приступить к эксплуатации вибротрамбовки прочтите и усвойте Руководство по эксплуатации. Если Вы этого не сделаете, результатом может

явиться травма или повреждение устройства.

Не использовать в следующих случаях, так как это может привести к повреждению машины в результате разбалансировки:

- Свайное основание;
- Жесткая, чрезмерно уплотненная почва по сравнению с нормальными условиями;
- Сильный уклон.

Устройство (вибротрамбовка):

Верхняя часть состоит из двигателя, муфты, соединительной штанги и рукоятки управления, топливного бака, соединенного при помощи амортизирующей резиновой пяты с корпусом. Нижняя часть состоит из пружинного цилиндра (раздвижной части), подкладки под башмак, которая устанавливается под уклон к корпусу, башмака и защитного чехла, который покрывает раздвижную часть.



ВНИМАНИЕ! Схемы и рисунки в данной инструкции несут информативный характер и могут отличаться от конструкции вашей модели. Производитель оставляет за собой право изменять конструкцию и технические параметры изделия без предупреждения.

ОСНОВНЫЕ ОРГАНЫ УПРАВЛЕНИЯ УСТРОЙСТВОМ



Рис. 2

КОМПЛЕКТНОСТЬ

Вибротрамбовка поставляется в продажу в следующей *комплектации:

Вибротрамбовка в сборе – 1;

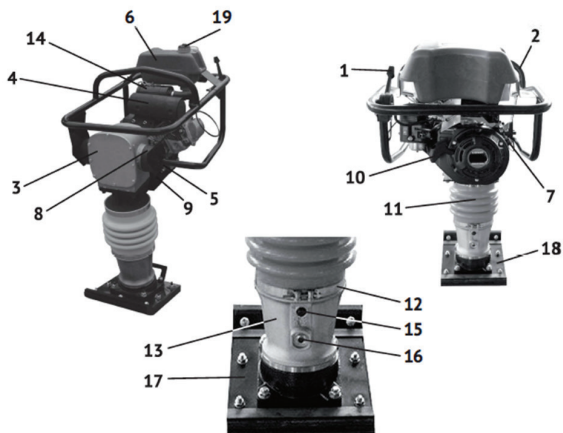
Руководство по эксплуатации – 1;

Зип-комплект (набор ключей) - 1.

*производитель оставляет за собой право менять комплектацию без предварительного уведомления.

1. Рычаг управления дроссельной заслонкой;
2. Рама-рукоятка;
3. Редуктор;
4. Воздушный фильтр;
5. Пробка-щуп маслосливной горловины картера двигателя;
6. Топливный бак;
7. Выключатель зажигания;
8. Виброамортизатор;
9. Основание двигателя;
10. Рукоятка стартера;
11. Чехол горфированный;
12. Хомут крепления чехла;
13. Цилиндр масляный вибровозбудителя;
14. Глушитель;
15. Пробка маслосливного / маслосливного отверстия;
16. Окно контроля уровня масла;
17. Фланец крепления башмака;
18. Башмак;
19. Крышка топливного бака.

ТЕХНИЧЕСКИЕ ХАРАКТЕРИСТИКИ

Серия (Тип)	PVR Honda	PVR
Модификация	75	85
Артикул	PVR 75 Honda-83G	PVR 85-83G
Двигатель	HONDA GX160	Loncin 168-2H
Сила удара, кН	14	10
Размер башмака	345x285	330x290
Мощность ДВС, лс	5,5	6,5
Частота ударов, уд/мин	680-750	550-650
Тип двигателя	Бензиновый, 4Т	Бензиновый, 4Т
Величина хода, мм	50-75	45-60
Скорость движения, м/мин	10-13	9-12
Объем масла вибратора, л	0,9	0,9
Тип запуска	Ручной стартер	Ручной стартер
Топливо	Неэтилированный бензин АИ-92	Неэтилированный бензин АИ-92

ТРАНСПОРТИРОВКА

1. Перед транспортировкой отключить двигатель.
2. Перед транспортировкой надежно затянуть крышку топливного бака и закрыть топливный кран во избежание протечки топлива.
3. Слить топливо для транспортировки на длительное расстояние или по плохой дороге.
4. Надежно установить машину во избежание смещения или опрокидывания.

5. Вибротрамбовку следует перевозить в вертикальном положении. Если для транспортировки ее необходимо уложить, следует слить топливо из топливного бака, карбюратора и убедиться, что масляная пробка плотно закрыта.

6. Укладывать вибротрамбовку следует так, чтобы воздушный фильтр был направлен вверх. После укладки проверить отсутствие протечек.

7. Убедиться, что подъемное устройство обладает достаточной мощностью для удерживания машины. Использовать центральную точку подъема при подъеме машины.

8. Точка зацепа крюка для подъемного устройства (рис.3):



Рис. 3

9. Запрещается использовать для подъема другие части рамы (рукоятку управления, башмак и др.)

10. Если устройство работало, дайте двигателю остыть в течение 20 минут прежде, чем начинать погрузку в транспортное средство.

СБОРКА

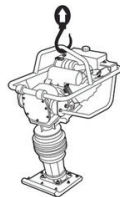
Вибротрамбовка поступает с завода-изготовителя в собранном состоянии. Дополнительных действий не требуется.

Данная машина оснащена системой смазки с помощью масляной ванны.

ПЕРЕД НАЧАЛОМ РАБОТЫ

1. Проверить уровень масла через окошко в задней части основания (рис. 2 №16). Если масло не видно, в окошко, долить масло. Для смазки использовать моторное масло 10w-30 SE, SF и более высокого класса. Емкость – 0,9 л.

Выкрутите пробку-шуп из маслозаливной горловины, залейте масло в картер (рис. 2 №15).



Рис. 4

1. Пробка шуп;
2. Максимальный уровень масла;
3. Минимальный уровень масла.

2. Заполнить топливный бак (рис.2 №19) обычным бензином АИ-92 (неэтилированным).

Не заполняйте топливный бак полностью. Заливайте бензин в топливный бак до уровня примерно на 2 см ниже верхнего края заливной горловины, чтобы оставить пространство для теплового расширения топлива.

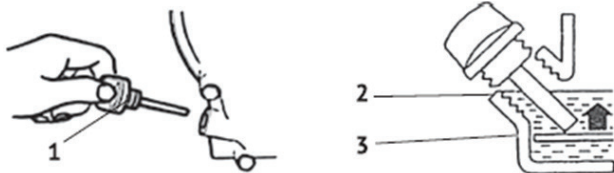

ВНИМАНИЕ! Никогда не используйте старый или загрязненный бензин, или смесь масла и бензина (топливную смесь для 2-тактных двигателей). Избегайте попадания грязи или воды в топливный бак. Выход из строя двигателя по причине использования некачественного или старого топлива, а также топлива с несоответствующим октановым числом не подлежит ремонту по гарантии.

3. Проверить затяжку каждого болта, гайки или резьбовой поверхности. Ослабление в результате вибрации может привести к неожиданному серьезным повреждениям. Убедиться, что все гайки хорошо затянуты.

4. Удалить грязь. В частности, очистить зону вблизи ручного стартера и основание.

ПОДГОТОВКА И ЗАПУСК ДВИГАТЕЛЯ

Перед запуском двигателя установите устройство вертикально на грунт. Запрещается запускать двигатель, если устройство установлено на твердых поверхностях, таких как асфальт и бетон. Если устройство транспортировалось горизонтально, дождитесь пока масло попадет обратно в картер двигателя. Для восстановления уровня масла в картере может потребоваться около двух минут.

1. Переведите переключатель рычага зажигания в положение – “ON” (включено). (рис.5).
2. Откройте топливный кран, переведите в крайнее правой положение – “ON” (рис.6 поз.2).
3. Установите рычаг воздушной заслонки в крайнее левое положение – “OFF” (рис.6. поз.1) при пуске холодного двигателя, или в промежуточное положение по центру при прогревом двигателя.
4. Переведите рычаг дроссельной заслонки влево (рис. 7).
5. Медленно потяните за ручку стартера (рис.2 поз.10) до возникновения сопротивления, а затем резким движением вытяните трос на себя. Повторяйте* действие до тех пор, пока двигатель не заведется.

*При первом запуске двигателей, после недавнего техобслуживания двигателей, при отсутствии топлива или в случае неиспользования двигателя в течение длительного периода времени может потребоваться неоднократное использование ручки стар-

тера для подачи топлива в карбюратор.

6. При возвратном движении троса стартера необходимо придерживать его и отпускать равномерно, чтобы не повредить пусковой механизм.



Рис. 5



Рис. 6



Рис. 7

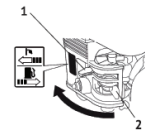

ОСТОРОЖНО! Если после запуска двигателя рабочий цилиндр начнет совершать возвратно-поступательные движения и вибротрамбовка начнет двигаться, немедленно уменьшите обороты двигателя перемещением рычага газа в сторону положения холостых оборотов двигателя. По мере прогрева двигателя открывайте воздушную заслонку карбюратора. Прогрев двигателя в зависимости от температуры окружающей среды занимает от 1 до 3 минут.



ПРИМЕЧАНИЕ! Определить, что двигатель прогрелся можно по следующим признакам: двигатель устойчиво работает на холостых оборотах при полностью открытой воздушной заслонке и крышка клапанов двигателя теплая.



ВНИМАНИЕ! Запрещается работа двигателя на холостых оборотах более 5 минут.

ОСТАНОВКА ДВИГАТЕЛЯ



ВНИМАНИЕ! Не останавливайте двигатель на высоких оборотах.



ВНИМАНИЕ! Не глушите двигатель сразу, так как это может привести к резкому повышению температуры внутри двигателя и, как следствие, к выходу его из строя.



ВНИМАНИЕ! Мгновенную остановку двигателя производите только в случае возникновения аварийной или опасной для жизни ситуации.

1. Переведите рычаг регулировки дроссельной заслонки (рис.7) в положение «минимум», для перевода двигателя в режим холостого хода.
2. Выключатель зажигания (рис.4) поставить в положение - “OFF” (выкл.).
3. Закрыть топливный кран (крайнее левое положение) – “OFF” (выкл.).

ОБКАТКА ВИБРОТРАМБОВКИ

Первые 8 часов работы вибротрамбовки являются временем, в течение которого происходит приработка деталей друг к другу (обкатка). Поэтому на этот период соблюдайте следующие требования:

1. Не перегружайте двигатель длительной непрерывной работой на максимальных оборотах.
2. Не обкатывайте двигатель на оборотах холостого хода и без нагрузки.
3. После обкатки обязательно замените масло в двигателе. Масло лучше всего сливать пока двигатель еще не остыл после работы, в этом случае масло сольется более полно и быстро. Порядок замены масла описан в разделе «Техническое обслуживание». Доливайте масло в соответствии с предписаниями в разделах «Подготовка к работе», «Замена моторного масла».



ВНИМАНИЕ! При эксплуатации новой вибротрамбовки первая замена масла в двигателе производится через 8 часов работы.

РЕКОМЕНДАЦИИ ПРИ ИСПОЛЬЗОВАНИИ

- Всегда управляйте устройством, находясь в безопасной зоне – сзади;
- Во время работы удерживайте устройство крепко двумя руками. Будьте бдительны и готовы к тому, что вибротрамбовка может сделать рывок (подпрыгнуть), если встретит препятствие (камень, торчащую арматуру и тп.);
- При трамбовании грунта башмак должен располагаться параллельно обрабатываемой поверхности (см. рис.8);
- Для достижения требуемой степени уплотнения, совершайте

РЕКОМЕНДАЦИИ ПРИ ИСПОЛЬЗОВАНИИ / ТЕХНИЧЕСКОЕ ОБСЛУЖИВАНИЕ

трамбование в несколько проходов;

- При перемещении устройства по краю обрабатываемой поверхности, в плотном соприкосновении с поверхностью должна оставаться не менее 2\3 части рабочей площади башмака;
- Не перегружайте вибротрамбовку. Отключайте двигатель, когда работа приостановлена и во время перемещения с одного участка работы на другой. Периодически делайте перерывы, чтобы ослабить последствия от вибрации.



Рис. 8

ТЕХНИЧЕСКОЕ ОБСЛУЖИВАНИЕ

Для поддержания высокой эффективности работы вибротрамбовки необходимо периодически проверять её техническое состояние и выполнять необходимые работы по обслуживанию. Регулярное проведение технического обслуживания позволит увеличить срок службы вибротрамбовки. Периодичность технического обслуживания (ТО) и виды выполняемых работ приведены в Таблице 2.

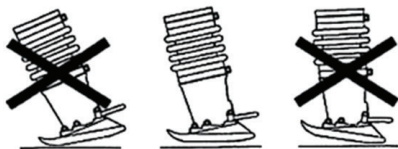

ПРЕДУПРЕЖДЕНИЕ! Заглушите двигатель и дайте ему остыть перед тем, как выполнять какие-либо работы по техническому обслуживанию. Несвоевременное техническое обслуживание или не устранение проблемы перед работой, может стать причиной поломки вибротрамбовки и не подлежит гарантийному ремонту. Всегда выполняйте проверку и рекомендации по техническому обслуживанию по графику, указанному в данном руководстве.

Рекомендации:

- Перед каждой заправкой топливом, проверяйте чистоту сетчатого фильтра, при необходимости промывайте его в растворителе;
- При работе в сильно запыленных местах следует проводить очистку воздушного фильтра. Промывать водным раствором бытового моющего средства;
- Не забывайте смазывать все вращающиеся и движущиеся части вибротрамбовки маслом;
- При каждом использовании очищайте от загрязнений поверхность высоковольтного провода свечи.

ТЕХНИЧЕСКОЕ ОБСЛУЖИВАНИЕ

Выполняемые работы	Ежедневно перед запуском	После первых 5 часов работы	Раз в неделю или через 20 часов	Раз в месяц или через 70 часов	Раз в три месяца или через 150 часов	Раз в год
Проверка уровня топлива. Проверка уровня моторного масла	•					
Проверка воздушного фильтра. При необходимости произвести замену	•					
Проверка уровня масла в смотровом стекле	•					
Проверка топливпровода и фитингов на наличие трещин или мест утечки. При необходимости произвести замену	•					
Подтяжка соединений трамбовочного башмака		•	•			
Осмотр внешних устройств		•	•			
Чистка ребер охлаждения двигателя			•			
Чистка и проверка зазора в свече зажигания			•			
Замена моторного масла				•		
Замена свечи зажигания				•		
Чистка ручного стартера					•	
Замена масла в системе трамбовочной машины*					•	
Замена топливного фильтра						•

***Работы проводятся в специализированном сервисном центре!**

СМАЗКА

Проверка уровня смазочного масла (конструкция изделия описанная ниже может отличаться от вашей. Производитель оставляет право за собой право изменять конструкцию изделия без предупреждения.):

1. Установить трамбовочную машину таким образом, чтобы она опиралась на свой башмак на ровной поверхности.
2. Проверить уровень масла через смотровое стекло. Надлежащий уровень смазки в системе трамбовочной машине соответствует примерно 1/2–3/4 заполнения смотрового стекла.
3. Если масла не видно, то необходимо долить масло через заливочное отверстие.
4. Замена масла:
 - Вывернуть пробку сливного отверстия, которое расположено ниже смотрового стекла.
 - Наклонить машину назад до момента ее опускания на ручки и слить масло.
 - Ввернуть пробку сливного отверстия.
 - Вывернуть пробку заливочного отверстия и залить масло.

КРЕПЕЖ БАШМАКА

На новых машинах или после замены башмака выполнить проверку и подтянуть крепежные соединения (рис. 9 «а») после

первых 5 часов эксплуатации трамбовочной машины. В последующем проводить еженедельную проверку крепежных соединений. Момент затяжки крепежных соединений должен соответствовать указанным значениям.



Рис. 9

ПОИСК И УСТРАНЕНИЕ НЕИСПРАВНОСТЕЙ

Возможная причина	Метод устранения
Двигатель не запускается	
Пустой топливный бак	Залейте топливо в топливный бак
Не поступает топливо в карбюратор	Откройте топливный кран
Выключатель зажигания в положении OFF (Выкл.)	Установите выключатель зажигания в положение ON (Вкл.)
Воздушная заслонка открыта	Закройте воздушную заслонку для запуска
Неисправна свеча зажигания	Замените свечу зажигания
Двигатель останавливается	
Закончилось топливо	Залейте топливо в топливный бак
Засорен воздушный фильтр	Замените фильтр
Неисправна свеча зажигания	Замените свечу зажигания
Двигатель не развивает мощности	
Проверьте положение рычагов управления	Установите рычаг управления воздушной заслонкой карбюратора в положение «ОТКРЫТО»
Засорен воздушный фильтр	Проведите техническое обслуживание фильтра
Двигатель дымит, выхлопные газы голубого цвета	
Повышенный износ поршня, цилиндра	Замените изношенные детали
Повышенный уровень масла в картере	Слейте излишки масла с картера
Двигатель дымит, выхлопные газы черного цвета	
Перегрузка двигателя	Уменьшите нагрузку на двигатель
Засорен воздушный фильтр	Замените фильтр
В картере увеличивается уровень масла, бензин в масле	
Топливный кран постоянно открыт	После остановки двигателя всегда закрывайте топливный кран. Замените масло в двигателе
Посторонний шум	
Внутренние повреждения двигателя	Обратитесь в сервисный центр

СРОК СЛУЖБЫ, УТИЛИЗАЦИЯ И ХРАНЕНИЕ

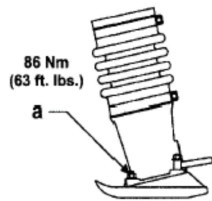
Хранение

После охлаждения машины и двигателя вибротрамбовка должна храниться в вертикальном положении. Убедиться, что вибротрамбовка стоит правильно во избежание опрокидывания. Если вибротрамбовку необходимо положить, тщательно затянуть крышку топливного бака и масляную пробку двигателя и дождаться, когда двигатель и машина остынут. После укладки убедиться в отсутствии протечек топлива или масла. (Если имеются протечки топлива, необходимо слить его).

Длительное хранение

- Слить топливо из топливного бака, топливной магистрали и карбюратора.
- Вынуть свечу зажигания и капнуть несколько капель масла на цилиндр. Прокрутить двигатель 3–4 раза, чтобы все внутренние части покрылись слоем масла.
- Очистить внешнюю часть машины тряпкой, смоченной в очистительном масле.
- Хранить машину, накрыв пластиком, в чистом, сухом месте вдали от прямых солнечных лучей.

Реализация

Реализация устройства осуществляется в соответствии с Федеральным законом «Об основах государственного регулирования

торговой деятельности в Российской Федерации» от 28.12.2009 N 381-ФЗ, Правилами реализации товаров в предприятиях, а также иными подзаконными нормативными правовыми актами.

Утилизация

При выполнении всех требований настоящей инструкции по эксплуатации срок службы изделия составляет 5 лет. По окончании срока службы не выбрасывайте технику в бытовые отходы! Отслужившее свой срок оборудование должно утилизироваться в соответствии с Вашими региональными нормативными актами по утилизации техники и оборудования. Данные изделия соответствуют требованиям нормативных документов:

ТР ТС 010/2011 «О безопасности машин и оборудования»

КОМПЛЕКТАЦИЯ / РАСШИФРОВКА СЕРИЙНОГО НОМЕРА

КОМПЛЕКТАЦИЯ

ВИБРОТРАМБОВКА В СБОРЕ

1 ШТ.

РУКОВОДСТВО ПО ЭКСПЛУАТАЦИИ

1 ШТ.

ЗИП-КОМПЛЕКТ (НАБОР КЛЮЧЕЙ)

1 ШТ.

РАСШИФРОВКА СЕРИЙНОГО НОМЕРА

2023 / 01 / 12345678 / 0001

2023 — год производства

01 — месяц производства

12345678 — индекс модели

00001 — индекс товара