

PATRIOT

ИНСТРУКЦИЯ ПО ЭКСПЛУАТАЦИИ

ДИЗЕЛЬНЫЙ МОТОБЛОК

| BOSTON 6D | BOSTON 9DE |

| | |
|---|----|
| ВВЕДЕНИЕ | 4 |
| ИНСТРУКЦИЯ ПО ТЕХНИКЕ БЕЗОПАСНОСТИ | 5 |
| ТЕХНИЧЕСКИЕ ХАРАКТЕРИСТИКИ | 6 |
| УСТРОЙСТВО ДИЗЕЛЬНОГО МОТОБЛОКА | 7 |
| СБОРКА ДИЗЕЛЬНОГО МОТОБЛОКА | 8 |
| МОТОРНОЕ МАСЛО ДЛЯ 4-Х ТАКТНЫХ ДВИГАТЕЛЕЙ | 18 |
| ЗАПУСК ДИЗЕЛЬНОГО МОТОБЛОКА | 19 |
| ЗАПУСК ДИЗЕЛЬНОГО МОТОБЛОКА С ЭЛЕКТРОСТАРТЕРА | 22 |
| ОСТАНОВКА ДИЗЕЛЬНОГО МОТОБЛОКА | 23 |
| ТЕХНИЧЕСКОЕ ОБСЛУЖИВАНИЕ | 24 |
| СОВЕТЫ ПО ПРАКТИЧЕСКОМУ ИСПОЛЬЗОВАНИЮ МОТОБЛОКА | 27 |
| ВОЗМОЖНЫЕ НЕИСПРАВНОСТИ И МЕТОДЫ ИХ УСТРАНЕНИЯ | 28 |
| СРОК СЛУЖБЫ, УСЛОВИЯ ХРАНЕНИЯ, ТРАНСПОРТИРОВКИ И УТИЛИЗАЦИИ | 29 |
| КОМПЛЕКТАЦИЯ | 30 |
| РАСШИФРОВКА СЕРИЙНОГО НОМЕРА | 30 |
| ГАРАНТИЙНЫЙ ТАЛОН | 31 |
| ГАРАНТИЙНЫЕ ОБЯЗАТЕЛЬСТВА | 32 |
| АДРЕСА СЕРВИСНЫХ ЦЕНТРОВ | 33 |

PATRIOT

ВВЕДЕНИЕ

Благодарим Вас за приобретение дизельного мотоблок PATRIOT!

Мотоблок - это удобный и эффективный инструмент для обработки и культивации земли в садах и на приусадебных участках. Мотоблоки просты в сборке, легки в использовании, требуют минимального технического обслуживания. Инженерами нашей компании применены самые современные технологии управления, смазки приводов, антивибрационных систем, разработана линейка оригинальных моторных масел и многое другое. Мотоблоки обрабатывает почву установленными фрезами, вращение на фрезах передается от дизельного двигателя через редуктор.

Мы стараемся, чтобы работа с мотоблоком была приятной и безопасной при соблюдении мер техники безопасности, представленных в инструкции. Однако не стоит забывать, что при ненадлежащем использовании, мотоблок является источником угрозы Вашему здоровью и здоровью окружающих Вас людей.

В инструкции подробно описан процесс сборки, запуска и технического ухода за дизельным мотоблоком. Следуйте нашим инструкциям и инструмент прослужит Вам долго и станет надежным помощником на приусадебном участке. Мы гарантируем Вам безотказную работу мотоблока в течении гарантийного срока и удовольствие работы на свежем воздухе!

Условия продажи

При совершении купли-продажи лицо, осуществляющее торговлю, проверяет в присутствии покупателя внешний вид товара, его комплектность и работоспособность. По возможности производит отметку в гарантийном талоне, прикладывает товарный чек, предоставляет информацию об организациях, выполняющих монтаж, подключение, и адреса сервисных центров.

Особые условия реализации не предусмотрены.

СПАСИБО ЗА ПОКУПКУ!

ИНСТРУКЦИЯ ПО ТЕХНИКЕ БЕЗОПАСНОСТИ

1. Используйте мотоблок только по его прямому назначению, для культивации земельных участков. Производитель не несет ответственности в случае повреждений, возникших в результате неправильной его эксплуатации.
2. Перед началом работы убедитесь, что мотоблок полностью и правильно собран. Проверьте правильность установки и надежность крепления всех элементов инструмента. Научитесь быстро отключать двигатель и фрезы мотоблока.
3. Перед первым использованием мотоблока проверьте уровень смазки в редукторе, при необходимости заправьте.
4. Не оставляйте работающий мотоблок без присмотра. Если во время работы мотоблока рядом находятся животные или дети, необходимо быть предельно внимательным.
5. Мотоблок не предназначен для использования детьми или людьми с нарушениями двигательных функций, а также лицами, находящимися в состоянии алкогольного, наркотического опьянения или под действием лекарственных препаратов.
6. Используйте защитные наушники, очки или защитную маску. Запрещается работать босиком или в открытой обуви, надевайте прочную обувь. Не пользуйтесь мотоблок, если не установлены крылья и защитные кожухи и если уклон участка превышает 10°.
7. Заправляйте мотоблок на открытом воздухе и неработающем двигателе. Используйте для заправки дизельное топливо. Если при заполнении бака топливо пролилось, смените место запуска, отой-

дите не меньше, чем на 3 метра от места разлива. Запрещено заливать дизельное топливо при работающем или горячем двигателе.

8. Не курите при заправке топливного бака и при работе с горючим. Плотнo закрывайте бензобак и канистры с топливом.

9. Запускайте двигатель осторожно, держите ноги на расстоянии от вращающихся ножей. Не применяйте инструмент в теплицах и закрытых пространствах во избежание отравления продуктами работы двигателя внутреннего сгорания.

10. При работе на склонах, заправляйте топливный бак до половины, во избежание разлива топлива. Двигайтесь перпендикулярно направлению уклона. Всегда выключайте мотоблок, когда оставляете его без присмотра, а также по окончании использования, перед чистой или транспортировкой.

11. Предварительно убирайте с обрабатываемого участка все камни, проволоку, стекло и иные предметы, которые могут повредить фрезы мотоблока или нанести травму оператору.

12. Во время работы не приближайтесь на опасное расстояние к вращающимся фрезам, держите дистанцию, обеспечиваемую рукоятками мотоблока. Не меняйте установку регулятора скорости двигателя и не работайте при повышенных оборотах двигателя.

13. Регулярно проверяйте мотоблок на предмет неисправностей и повреждений. При обнаружении повреждений любого рода немедленно прекратите использование мотоблока и передайте устройство в ближайший сервисный центр на диагностику и ремонт. Любые виды ремонта или обслуживания мотоблока, кроме чистки, должны производиться в авторизованном сервисном центре.

ТЕХНИЧЕСКИЕ ХАРАКТЕРИСТИКИ

| Модель | BOSTON 6D | BOSTON 9DE |
|-----------------------------------|---|----------------------|
| Тип двигателя | 4-х тактный, дизельный, Patriot | |
| Мощность, л.с. | 6.0 | 9.0 |
| Стартер | Ручной | Ручной / Электро 12В |
| Количество скоростей | 2 вперед / 1 назад | |
| Ширина захвата, мм | 1050 | 1350 |
| Диаметр фрезы, см | 34 | |
| Объем топливного бака | 2.5 | 5.5 |
| Объем картера двигателя, л | 0.75 | 1.65 |
| Объем заправки редуктора и КПП, л | 1.8 | 2.6 |
| Тип передачи | шестеренчатый редуктор в масляной ванне | |
| Вес, кг | 101 | 176 |

УСТРОЙСТВО ДИЗЕЛЬНОГО МОТОБЛОКА

УСТРОЙСТВО ДИЗЕЛЬНОГО МОТОБЛОКА

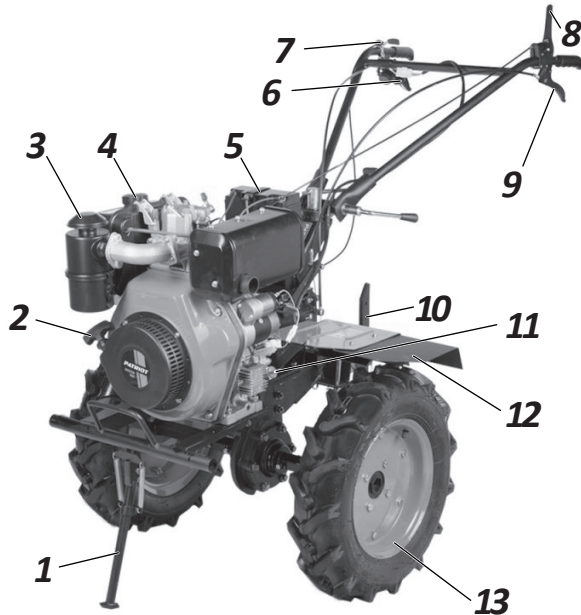

1. Упор;
2. Ручной стартер;
3. Воздушный фильтр с масляным наполнением;
4. Топливный бак;
5. *Аккумулятор;
6. Рычаг включения задней передачи;
7. Рычаг газа;
8. Рычаг включения / выключения;
9. Рычаг сцепления;
10. Сошник;
11. Маслозаливная горловина;
12. Защитное крыло;
13. Транспортное колесо.



ВНИМАНИЕ! Некоторые элементы конструкции мотоблока могут отличаться от приведенного в инструкции.

**Для модели BOSTON 9DE*

PATRIOT

СБОРКА ДИЗЕЛЬНОГО МОТОБЛОКА



ШАГ 1.

Закрепить ось колеса к колесному диску с помощью крепежа.



ШАГ 2.

Установить пыльник на входной вал редуктора.



ШАГ 3.

Закрепить пыльник фиксатором.



ШАГ 4.

Установить колесо на выходной вал редуктора при помощи соединительного пальца и шплинта.

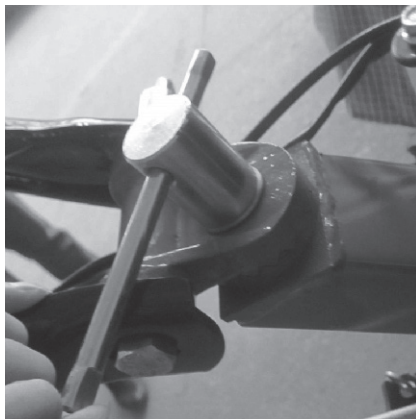

ШАГ 5.

Установите ручку.

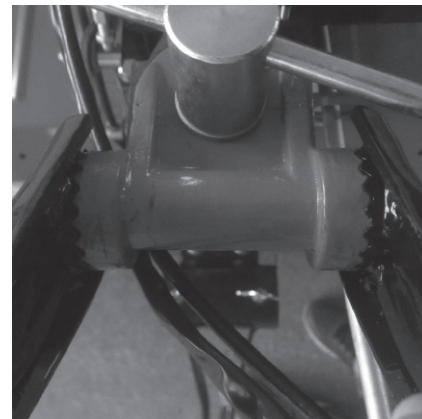

ШАГ 6.

Отрегулируйте под свой рост положение рукоятки.

PATRIOT

СБОРКА ДИЗЕЛЬНОГО МОТОБЛОКА



ШАГ 7.

Закрутить фиксирующую гайку на крепежном валу рукоятки управления.



ШАГ 8.

При установке рукоятки управления следите за тем, чтобы тросики и электропроводка не перекручивались и не были в натянутом положении.



ШАГ 9.

Убрать защитную прокладку впускного коллектора воздушного фильтра.

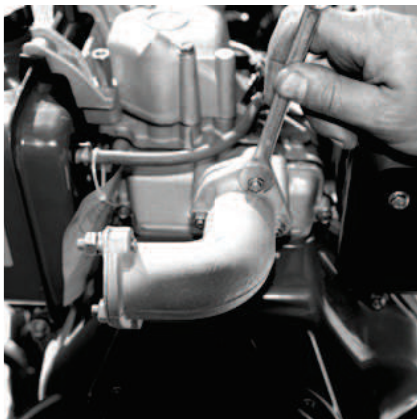

ШАГ 10.

Установить и закрепить впускной коллектор воздушного фильтра.



ШАГ 11.

Закрепить воздушный фильтр к впускному коллектору.



ШАГ 12.

Перед установкой воздушного фильтра заправить его маслом, предварительно пропитав фильтрующий элемент.



ВНИМАНИЕ! Замену масла в воздушном фильтре производить раз в сезон или по достижении 25 или 50 моточасов, в зависимости от условий работы мотоблока.

PATRIOT

СБОРКА ДИЗЕЛЬНОГО МОТОБЛОКА



ШАГ 13.

Установить и закрепить выхлопной патрубок на глушителе.

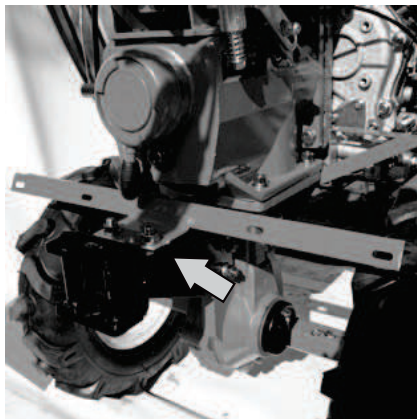

ШАГ 14.

Прикрепить кронштейны крепления защитных кожухов к раме двигателя.



ШАГ 15.

Прикрепить кронштейны крепления защитных кожухов к раме двигателя.

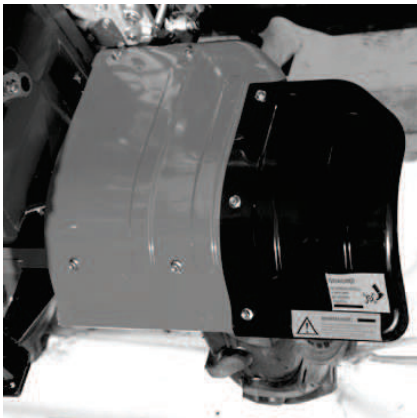

ШАГ 16.

Установить и закрепить защитные кожухи.



ШАГ 17.

Собрать почвенную фрезу, прикрутив режущие ножи при помощи крепежа.



ШАГ 18.

Соединить части вала при помощи соединительного пальца и шплинта.

PATRIOT

СБОРКА ДИЗЕЛЬНОГО МОТОБЛОКА



ШАГ 19.

Соединить почвенные фрезы с выходным валом редуктора.



ШАГ 20.

Мотоблок BOSTON 6D укомплектован по 3 ножа в группе, как показано на рисунке.



ШАГ 21.

При сборке фрез следите за тем, чтобы при вращении ножи входили в землю заточенной частью. На фланец устанавливается по три ножа.



ШАГ 22.

При необходимости Вы можете отрегулировать заглублиение сошника, выбрав необходимое регулировочное отверстие.

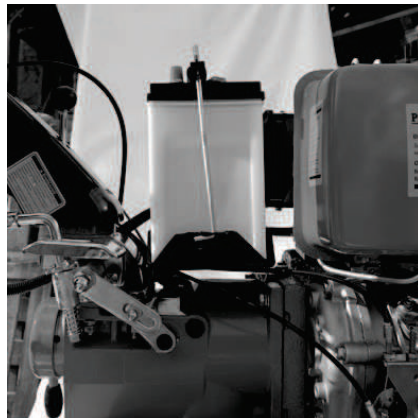

ШАГ 23.

Установить аккумулятор в посадочное место и закрепить его.



ШАГ 24.

Подсоединить «+» провод к аккумулятору.

PATRIOT

СБОРКА ДИЗЕЛЬНОГО МОТОБЛОКА



ШАГ 25.

Подсоединить второй конец «+» провода к клемме электростартера.



ШАГ 26.

Подсоединить «-» провод к аккумулятору.



ШАГ 27.

Подсоединить «-» провод к корпусу.



ШАГ 28.

Аккумулятор в комплекте без электролита.

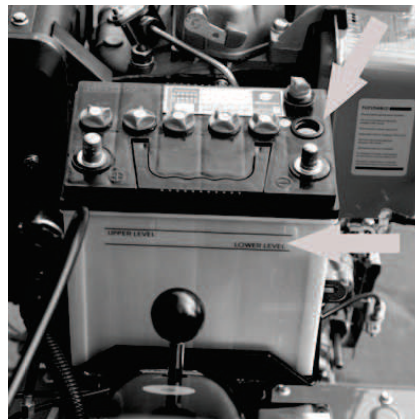

ШАГ 29.

Залить в каждую из шести банок электролит по уровню.



ВНИМАНИЕ! Аккумулятор, залитый электролитом, требуется зарядить.

PATRIOT

МОТОРНОЕ МАСЛО ДЛЯ 4-Х ТАКТНЫХ ДВИГАТЕЛЕЙ

МОТОРНОЕ МАСЛО ДЛЯ 4-Х ТАКТНЫХ ДВИГАТЕЛЕЙ

Специальное высококачественное моторное масло для использования в современных четырехтактных бензиновых и дизельных двигателях с воздушным и водяным охлаждением, устанавливаемых на газонокосилках, культиваторах, генераторах, мотоблоках, минитракторах и прочей технике.

Повышенное содержание присадок надежно защищает двигатель при экстремально тяжелых условиях эксплуатации, обеспечивая отличные противоизносные, антикоррозийные свойства и увеличивая ресурс масла до его замены.

Специальная формула обеспечивает стабильность масляной пленки.

Применение обеспечивает:

- Предотвращение образования нагара, лаковых отложений и шлама;
- Охлаждение поршней, подшипников коленчатого вала и других деталей двигателя;
- Максимально эффективную защиту двигателя от износа при холодном запуске;
- Снижение шума при работе двигателя;
- Продление ресурса двигателя;
- Безупречную чистоту двигателя.



ВНИМАНИЕ! Рекомендуем заменить моторное масло после первых 5 часов работы. Замену моторного масла производить раз в сезон или по достижении 25/50 моточасов, в зависимости от условий работы мотоблока.

ЗАПУСК ДИЗЕЛЬНОГО МОТОБЛОКА

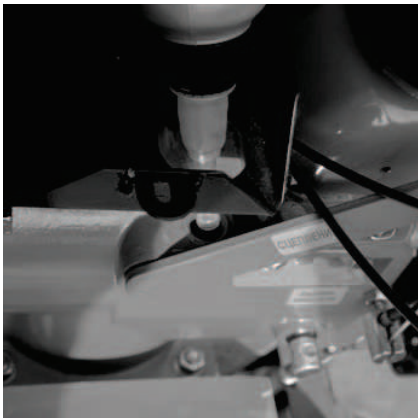

ШАГ 1.

Залейте в коробку передач трансмиссионное масло PATRIOT API GL-4 80W85 по уровню на щупе.



ШАГ 2.

Залейте в картер двигателя дизельное масло для 4-х тактного двигателя SAE5W-30 или SAE10W-40 по уровню на щупе.



ШАГ 3.

Залейте в топливный бак дизельное топливо.

PATRIOT

ЗАПУСК ДИЗЕЛЬНОГО МОТОБЛОКА

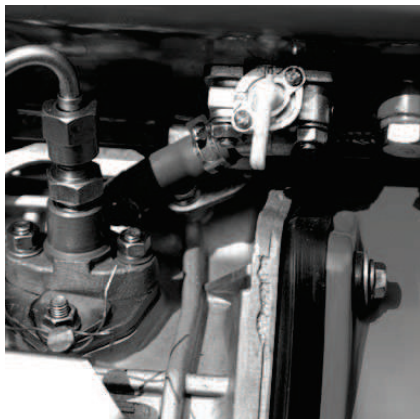

ШАГ 4.

Переведите рычаг топливного крана в вертикальное положение «Открыто».

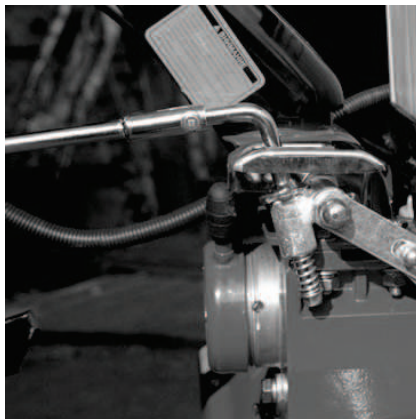

ШАГ 5.

Установите рычаг выбора передач КПП в положение «Нейтраль»

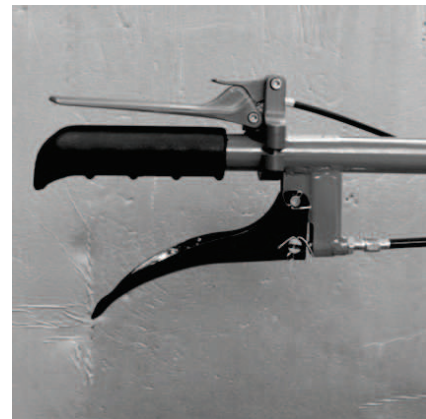

ШАГ 6.

Нажмите рычаг «Вкл/Выкл» двигателя и зафиксируйте его.

ЗАПУСК ДИЗЕЛЬНОГО МОТОБЛОКА

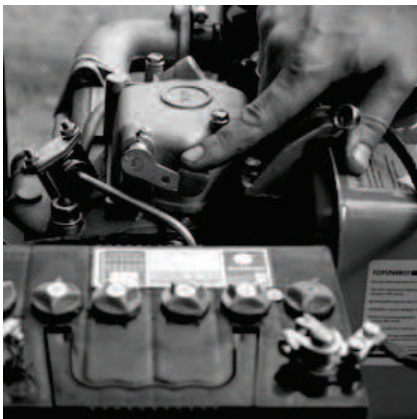

ШАГ 7.

Нажмите на рычаг декомпрессионного клапана.

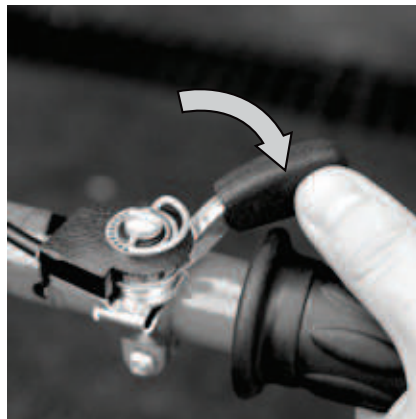

ШАГ 8.

Установите минимальные обороты двигателя, переведя рычаг газа в положение по часовой стрелке.

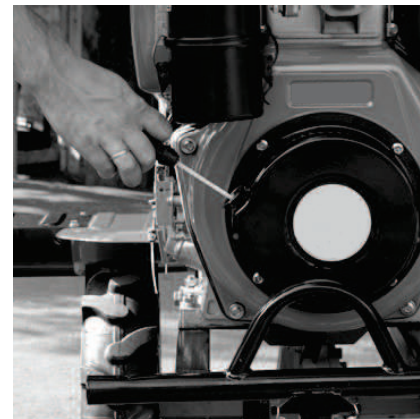

ШАГ 9.

Вытяните запускной шнур стартера до момента, пока не появится сопротивление. Произведите запуск двигателя, вытянув запускной шнур стартера на $\frac{3}{4}$ его длины, если двигатель не заводится, повторите операцию.

PATRIOT

ЗАПУСК ДИЗЕЛЬНОГО МОТОБЛОКА / ЗАПУСК С ЭЛЕКТРОСТАРТЕРА

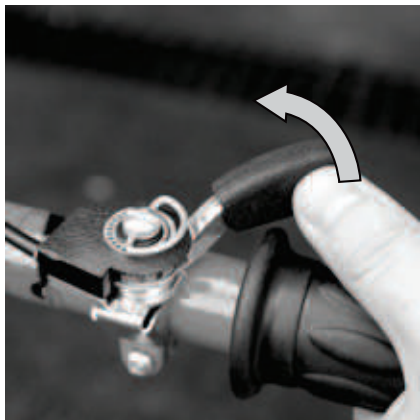

ШАГ 10.

Для увеличения оборотов двигателя переведите рычаг газа в положение против часовой стрелки.



Запуск с электростартера

ШАГ 1.

Повторите шаги 1-8 из раздела «Запуск дизельного мотоблок».

ШАГ 2.

Поверните ключ запуска двигателя (удерживая ее не более 3-5 сек.), если двигатель не заводится, повторите операцию.

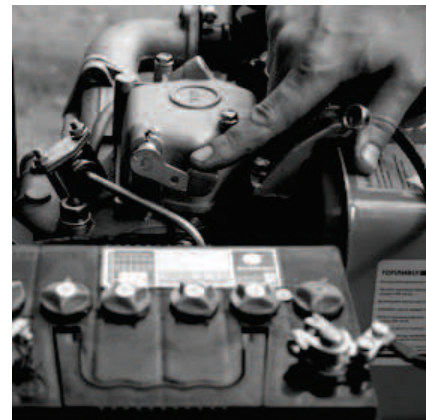

ШАГ 3.

Для увеличения оборотов двигателя переведите рычаг газа в положение против часовой стрелки.

ОСТАНОВКА ДИЗЕЛЬНОГО МОТОБЛОКА

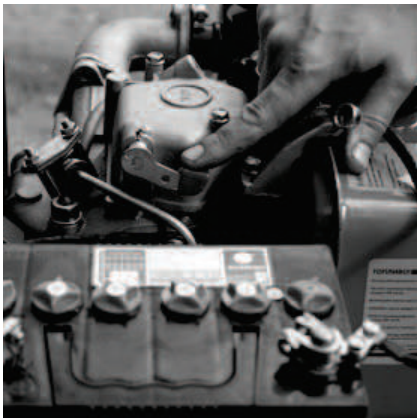

ШАГ 1.

Для уменьшения оборотов двигателя переведите рычаг газа в положение по часовой стрелке.

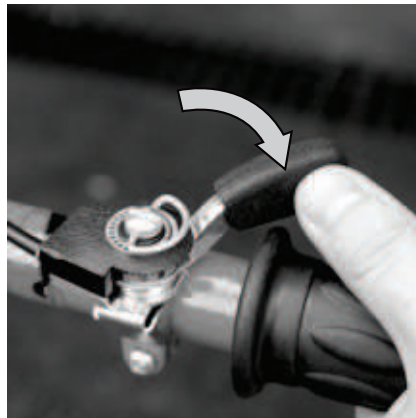

ШАГ 2.

Установите рычаг «вкл/выкл» двигателя в нерабочее положение.

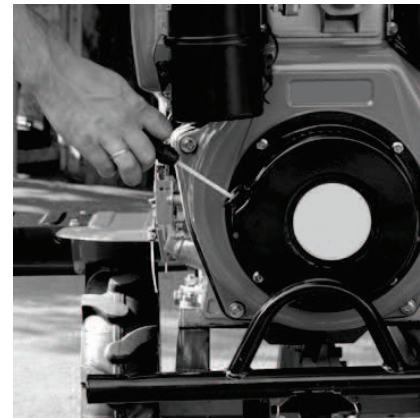

ШАГ 3.

Переведите рычаг топливного крана в горизонтальное (закрытое) положение.

PATRIOT

ТЕХНИЧЕСКОЕ ОБСЛУЖИВАНИЕ

Воздушный фильтр

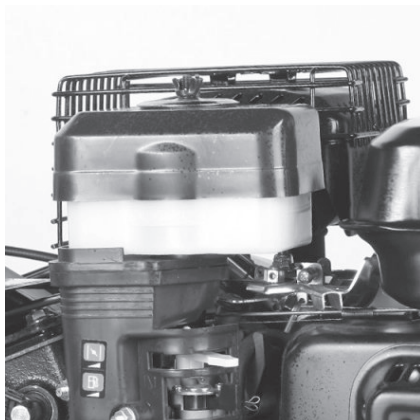

Воздушный фильтр необходимо чистить и менять масло каждые 50 часов использования или каждые 10 часов при сильно загрязненных условиях.

Тросы привода

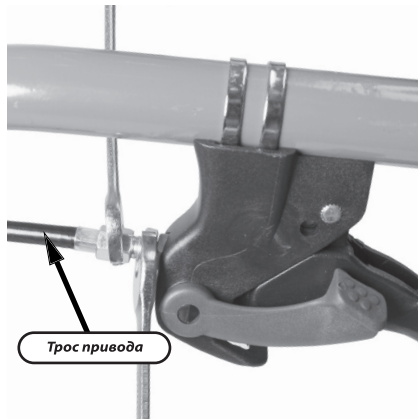

Со временем тросы привода могут растянуться. Для их регулировки необходимо расконтрить гайку и добиться оптимального натяжения тросов. Оптимальной регулировкой троса является начало движения мотоблока при нажатом рычаге сцепления на $\frac{1}{3}$.

Стартер



При загрязнении охлаждающих отверстий стартера продуктами культивации почвы, пылью, масляным шламом используйте для очистки кисточку и/или баллон со сжатым воздухом.

Двигатель, ребра цилиндра

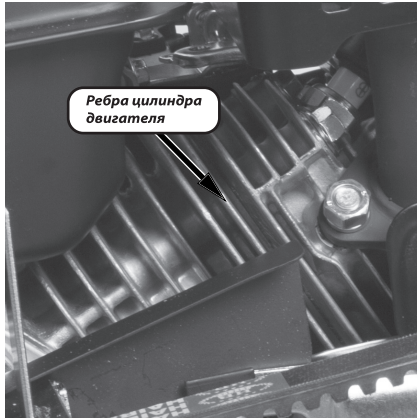

Двигатель необходимо очищать от грязи каждый раз после окончания работы с мотоблоком. Грязный двигатель и загрязненные ребра цилиндра двигателя могут стать причиной его перегрева и поломки.

Свеча зажигания

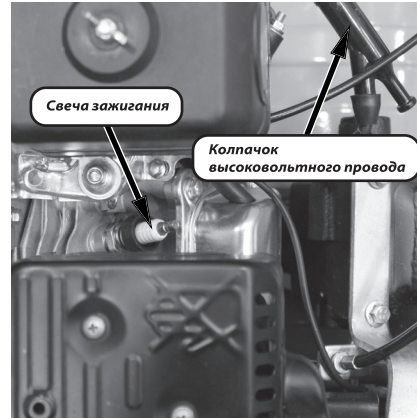

Снимите колпачок высоковольтного провода. Для извлечения свечи из двигателя пользуйтесь свечным ключом из комплекта. Проверяйте состояние свечи зажигания каждые 25 моточасов работы. Регулярно чистите свечу зажигания и проверяйте зазор между электродами. Зазор должен быть 0,6-0,7 мм. После проверки или замены закрутите свечу до упора свечным ключом.

Замена моторного масла

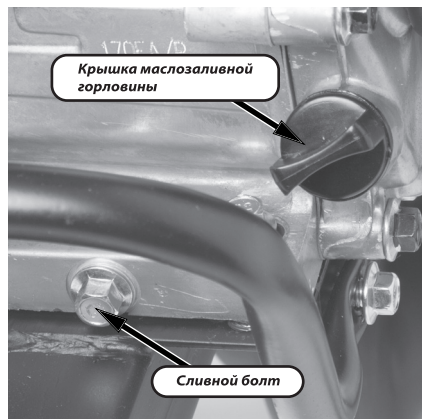

Открутите болт сливного отверстия и крышку маслозаливной горловины. Слейте отработанное масло. Произведите замену моторного масла первый раз после 5 моточасов работы. Периодичность замены моторного масла во время эксплуатации мотоблока - каждые 50 моточасов работы или 1 раз в сезон.

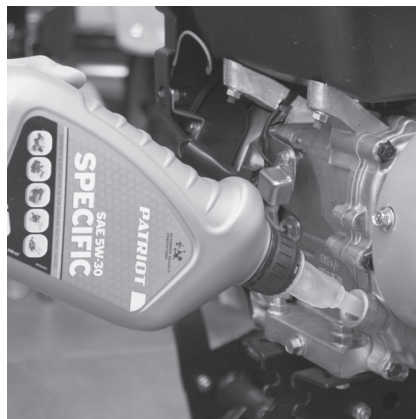

Закрутите болт сливного отверстия. Залейте новое масло до уровня, указанного на щупе. При эксплуатации мотоблока при сильной нагрузке или при повышенной температуре окружающего воздуха масло следует заменять каждые 25 моточасов. Помните, что мотоблок поставляется без моторного масла в двигателе.

Фрезы и редуктор

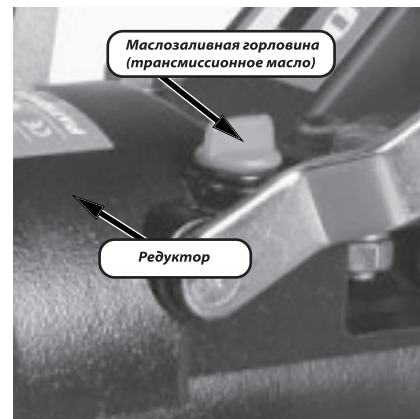

Каждый раз перед началом культивации проверяйте состояние редуктора, вала редуктора, фрез и креплений. При наличии масляных пятен в нижней части редуктора или вале обратитесь в сервисный центр. Если фрезы пришли в негодность, приобретите новые. Помните, что мотоблок поставляется без масла в редукторе.

СОВЕТЫ ПО ПРАКТИЧЕСКОМУ ИСПОЛЬЗОВАНИЮ МОТОБЛОКА

СОВЕТЫ ПО ПРАКТИЧЕСКОМУ ИСПОЛЬЗОВАНИЮ МОТОБЛОКА

1. Дизельный мотоблок данного класса предназначен только для бытового применения, не рекомендуется использовать данный мотоблок при проведении профессиональных и промышленных работ.
2. Дизельный мотоблок оснащен 4-х тактным двигателем, работающим на дизельном топливе и специальном масле для 4-х тактных двигателей. Дизельное топливо и моторное масло заливаются в разные емкости мотоблока и не подлежат смешиванию.
3. При использовании дизельным мотоблоком следует использовать специальное защитное снаряжение. Рекомендуем использовать защитные очки или сетку, наушники, рукавицы и резиновые сапоги или иную обувь с защищенным мыском.
4. Перед началом культивации проверяйте исправность всех элементов мотоблока. При запуске двигателя не вытягивайте резко стартерный шнур и не опускайте его из полностью вытянутого положения, это может повредить механизм стартера. При запуске двигателя при помощи электростартера - продолжительность нажатия на кнопку пуска не должна превышать 3-5 сек. Убедитесь в отсутствии повреждений на корпусе мотоблока, на фреззах, защитных щитках и ручках управления. Если обнаружилось повреждение обратитесь в авторизованный сервисный центр.
5. Перед началом работы всегда проверяйте уровень моторного масла в картере, КПП и воздушном фильтре. При необходимости долейте до необходимого уровня.
6. При включении привода на вращающиеся ножи следите за тем, чтобы впереди или рядом с мотоблоком не было посторонних лиц, детей или животных.
7. Крепко держите рукоятки - они стремятся подняться при включении ножей.
8. Не стоит работать на влажных почвах. Не рекомендуем использовать мотоблок около деревьев из-за возможности повреждения корневой системы. Большие твердые куски почвы могут стать причиной поломки фрез и редуктора. Не используйте мотоблок для обработки около канав и насыпей.
9. При культивации на склонах производите вспахивание только по диагонали к поверхности склона. Запрещается перемещать мотоблок вверх и вниз по склону. Тяжелые почвы лучше обрабатывать в несколько проходов.
10. Храните мотоблок в сухом месте. Никогда не держите мотоблок с заправленным топливным баком в помещении. Прежде, чем ставить машину в помещение, дайте остыть двигателю. При длительном хранении нанесите на мотоблок антикоррозионные средства.
11. При перемещении мотоблока с одного участка на другой всегда выключайте двигатель.
12. Запрещается транспортировать мотоблок на боку или в перевернутом состоянии.
13. Запрещается эксплуатация изделия при отсутствии каких-либо комплектующих элементов, так как это может стать причиной получения серьезных травм оператора и окружающих.

ВОЗМОЖНЫЕ НЕИСПРАВНОСТИ И МЕТОДЫ ИХ УСТРАНЕНИЯ

| Проблема | Возможное решение |
|---|--|
| Двигатель не запускается | Высоковольтный провод не подсоединен к свечи зажигания. Необходимо подсоединить. Проверьте свечу зажигания, при необходимости почистите или замените. Возможно закрыт кран подачи топлива. Откройте его. Проверьте уровень бензина, возможно в топливном баке нет бензина. Не правильно установлен рычаг управления дроссельной заслонки. Переведите рычаг от себя. |
| Двигатель не набирает обороты | Плохой контакт на свече зажигания. Проверьте крепление высоковольтного провода. Проверьте воздушный фильтр, возможно он засорен. Очистите или замените на новый. Если в топливном баке оставался бензин продолжительное время, слейте его, затем залейте новый бензин. Рычаг воздушной заслонки находится в положении «закрыто» . Переведите рычаг управления воздушной заслонки в положение «открыто» . Не отрегулирован карбюратор. Обратитесь в ближайший авторизованный сервисный центр. |
| Высокий уровень вибрации мотоблока | Возможно ослабли крепления фрезы или они повреждены. Неисправные детали необходимо заменить на новые или обратиться в сервисный центр. |
| Двигатель работает неустойчиво на высоких оборотах | Проверьте воздушный фильтр, возможно он засорен. Очистите или замените на новый. Отрегулируйте зазор свечи зажигания. |
| Фрезы не вращаются | Фрезы заблокированы крупными комьями земли или камнями. Остановите двигатель и очистите фрезы. Необходимо отрегулировать правильно трос сцепления |
| Двигатель не развивает необходимую мощность и глохнет | Возможно в топливном баке оставался бензин, слейте его и залейте свежего бензина. Проверьте воздушный фильтр, возможно он засорен. Очистите его или замените на новый. Проверьте свечу зажигания, при необходимости замените на новую. |

СРОК СЛУЖБЫ, УСЛОВИЯ ХРАНЕНИЯ, ТРАНСПОРТИРОВКИ И УТИЛИЗАЦИИ

СРОК СЛУЖБЫ, УСЛОВИЯ ХРАНЕНИЯ, ТРАНСПОРТИРОВКИ И УТИЛИЗАЦИИ

Срок службы и утилизация

При выполнении всех требований настоящей инструкции по эксплуатации срок службы изделия составляет 5 лет. По окончании срока службы не выбрасывайте технику в бытовые отходы! Отслуживший срок инструмент должен утилизироваться в соответствии с Вашими региональными нормативными актами по утилизации техники и оборудования.

Условия хранения

Хранить продукцию необходимо в закрытых или других помещениях с естественной вентиляцией, где колебания температуры и влажность воздуха существенно меньше, чем на открытом воздухе в районах с умеренным и холодным климатом, при температуре не выше +40°C и не ниже -50°C, относительной влажности не более 80% при +25°C, что соответствует условиям хранения 5 по ГОСТ 15150-89.

Условия транспортировки

Транспортировать продукцию можно любым видом закрытого транспорта в упаковке производителя или без нее, с сохранением изделия от механических повреждений, атмосферных осадков, воздействия химически-активных веществ и обязательным соблюдением мер предосторожности при перевозке хрупких грузов, что соответствует условиям перевозки 8 по ГОСТ 15150-89.

Мотоблок соответствует нормативам и тех. регламентам:

ТР ТС 010/2011 «О безопасности машин и оборудования»,

ТР ТС 020/2011 «Электромагнитная совместимость технических средств»

Критерии предельных состояний

- Необходимо следить за состоянием фрез и редуктора.
- При поломке элементов фрез нужно произвести замену ножа или целой фрезы (в зависимости от конструкции фрез).
- При обнаружении потеков масла/смазки густой консистенции на элементах фрез необходимо обратиться в авторизованный сервисный центр для замены сальников редуктора.

Критерии критических состояний

- В случае возникновения постороннего шума в двигателе немедленно заглушите двигатель и обратитесь в авторизованный сервисный центр для ремонта.
- В случае возникновения постороннего шума в редукторе немедленно заглушите двигатель и обратитесь в авторизованный сервисный центр.
- В случае заклинивания передачи необходимо обратиться в авторизованный сервисный центр.

PATRIOT

КОМПЛЕКТАЦИЯ / РАСШИФРОВКА СЕРИЙНОГО НОМЕРА

КОМПЛЕКТАЦИЯ

| | |
|----------------------------------|---------|
| ДИЗЕЛЬНЫЙ МОТОБЛОК | 1 ШТ. |
| ФРЕЗЫ | 1 КОМП. |
| СОШНИК | 1 ШТ. |
| ПРИЦЕПНОЕ УСТРОЙСТВО ДЛЯ СОШНИКА | 1 ШТ. |
| КЛЮЧ СВЕЧНОЙ | 1 ШТ. |
| КРЫЛО ПРАВОЕ | 1 ШТ. |
| КРЫЛО ЛЕВОЕ | 1 ШТ. |
| ТРАНСПОРТИРОВОЧНОЕ КОЛЕСО | 2 ШТ. |
| ИНСТРУКЦИЯ С ГАРАНТИЙНЫМ ТАЛОНОМ | 1 ШТ. |

РАСШИФРОВКА СЕРИЙНОГО НОМЕРА

/ 2020 / 08 / 12345678 / 00001 /

2020 — год производства

08 — месяц производства

12345678 — индекс модели

00001 — индекс товара